



**Thermostat de température
ambiante avec horloge journalière
et afficheur LCD grand format
pour régime de chauffage**

RDJ10

- Régimes: Régime journalier automatique, régime confort, régime économie et protection hors-gel
- Afficheur LCD grand format
- Appareil alimenté par 2 piles alcalines type AA 1,5 V

Utilisation

Le RDJ10 est utilisé pour la régulation de la température ambiante dans les systèmes de chauffage.

Applications types:

- Maisons individuelles
- Bâtiments résidentiels
- Ecoles
- Bureaux

Le thermostat RDJ10 est utilisé avec les composants d'installation suivants:

- Vannes thermiques ou vannes de zone
- Chaudières mixtes
- Brûleur à fioul ou à gaz
- Ventilateurs
- Pompes

Fonctions

Le thermostat mesure la température ambiante à l'aide de la sonde incorporée.

Schéma de fonctionnement

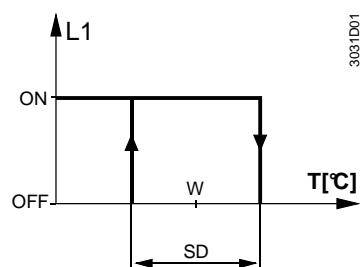

T	Température ambiante
SD	Différentiel
W	Consigne de température ambiante
L1	Signal de sortie pour le régime de chauffage

Sonde de température

Le RDJ10 régule la température ambiante uniquement.

Régimes de fonctionnement



Le RDJ10 permet les régimes de fonctionnement suivants: Régime journalier automatique, régime confort, régime économie et protection hors-gel.

Le changement des régimes s'effectue en mettant le sélecteur de régime sur la position souhaitée.



Régime automatique

Si le mode automatique est activé, le symbole  s'affiche. Dans ce cas le thermostat RDJ10 fonctionne selon le programme journalier de chauffage réglé.

Régime Confort

Si le régime confort est activé, le symbole  s'affiche. Dans ce cas le RDJ10 règle sur la consigne de température réglée à . Il est possible de changer cette consigne en plaçant le curseur de sélection de programme sur .

Régime Economie

Si le régime Economie est activé, le symbole  s'affiche. Dans ce cas le RDJ10 règle sur la consigne de température réglée à . Il est possible de changer cette consigne en plaçant le curseur de sélection de programme sur .

Protection hors-gel

Si la Protection hors-gel est activée, le symbole  s'affiche. Dans ce cas le RDJ10 règle sur la consigne de température de mise hors-gel.

Afficheur

Le thermostat affiche la température ambiante mesurée, les phases d'enclenchement et de coupure ainsi que l'icône du régime en cours. Si la sortie de régime de chauffage est activée, le symbole " triangle" s'affiche.



Réserve

Après retrait des batteries, les consignes et informations de changement de régimes sont conservées pendant 2 minutes au maximum.

Indications pour la commande

Dans votre commande, indiquer la désignation et le type :
Thermostat de température ambiante RDJ10.
Les vannes et servomoteurs doivent être commandés à part.

Combinaisons d'appareils

Désignation	Référence	Fiche produit
Servomoteur motorisé	SFA21...	4863
Servomoteur thermique (pour vannes de radiateur)	STA21...	4877
Servomoteur thermique (pour vannes de régulation terminale 2,5 mm)	STP21...	4878
Servomoteur de registre d'air	GDB...	4624

Exécution

Le thermostat comprend les éléments suivants:

- Boîtier en matière plastique avec un afficheur numérique, l'électronique, les éléments de commande et la sonde de température ambiante incorporée,
- Platine de montage
- Logement des piles, amovible

Le boîtier est accroché puis encliqueté dans la platine de montage.

Les bornes à vis se trouvent sur la platine de montage. La touche de réinitialisation est située au dos de l'appareil.

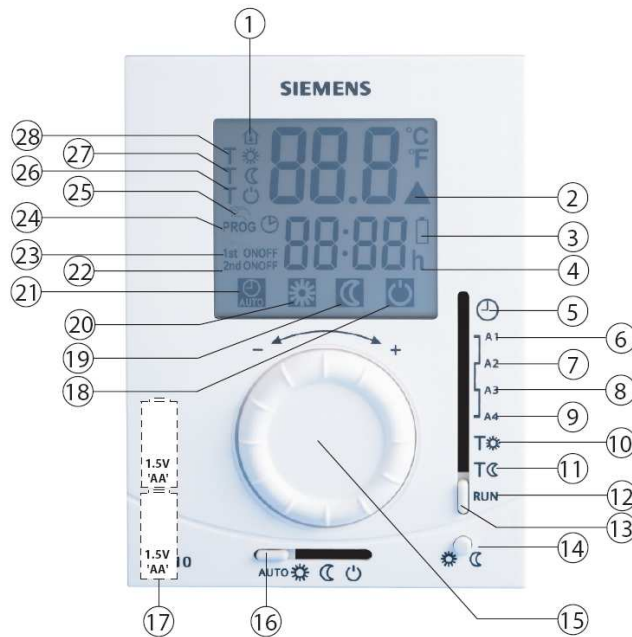

Légende

- 1 Affichage de la température ambiante en °C
- 2 Affichage de la demande de chaleur
- 3 Batteries presque déchargées: elles doivent être remplacées.
- 4 Heure (Format 00:00...23:59)
- 5 Position pour le réglage de l'heure
- 6 Première phase d'enclenchement
- 7 Première phase de coupure
- 8 Deuxième phase d'enclenchement
- 9 Deuxième phase de coupure
- 10 Position de réglage de la température de confort
- 11 Position de réglage de la température d'économie d'énergie
- 12 Position RUN (position MARCHÉ)
- 13 Curseur de sélection de programme
- 14 Touche de forçage de présence/absence
- 15 Bouton de réglage de température / heure
- 16 Curseur de sélection de régime en position AUTO
- 17 Logement de batteries
- 18 Protection hors-gel; le RDJ10 règle en permanence sur la consigne de température de mise hors-gel.
- 19 Régime Economie; le RDJ10 règle en permanence sur la consigne de température d'Economie.
- 20 Régime Confort; le RDJ10 règle en permanence sur la consigne de température de confort.
- 21 Mode automatique; le RDJ10 règle la température ambiante selon le programme horaire choisi.
- 22 Affichage de la 2e phase d'enclenchement / coupure
- 23 Affichage de la première phase d'enclenchement / coupure
- 24 Signale que le réglage du programme horaire est en cours
- 25 La consigne de l'appareil est temporairement dérogee (avec la touche de forçage) jusqu'à la commutation de régime suivante
- 26 T🌙 : le RDJ10 règle sur la consigne de température de mise hors-gel fixe.
- 27 T🌙 : le RDJ10 règle sur la consigne de température d'Economie
- 28 T☀️ : le RDJ10 règle sur la consigne de température de Confort.

Remarque :

Le lieu de montage du thermostat doit être choisi de sorte que la sonde puisse mesurer la température ambiante sans la fausser, autrement dit la sonde ne doit pas être exposée à un ensoleillement direct ou à d'autres sources de chaleur ou de froid.

Hauteur de montage : 1,5 m au dessus du sol

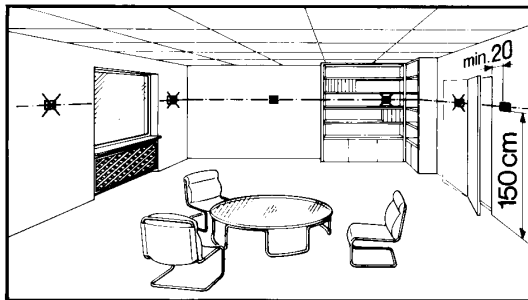

Le thermostat peut être monté sur une boîte encastrée.

Montage, Installation et Mise en service

La platine de montage est montée la première. Après avoir raccordé les fils électriques, l'appareil est accroché puis enclipsé dans la platine (voir aussi "Instructions de montage").

Le thermostat doit être monté sur un mur plan selon les prescriptions locales de sécurité en vigueur.

Si le local de référence est doté de têtes thermostatiques, celles-ci doivent être entièrement ouvertes.

Maintenance

Le thermostat ne nécessite pas d'entretien.

Changer les piles

Lorsque le symbole  (Piles) s'affiche, les piles sont presque déchargées et doivent être remplacées.

Reset

Appuyer sur la touche au dos de l'appareil pour le réinitialiser. Tous les réglages individuels sont remis sur les valeurs par défaut.

Caractéristiques techniques

Alimentation	Tension d'alimentation	3 V- (2 x 1,5 V AA piles alcalines)	
	Durée de vie des piles	>1 an	
Entrées de sonde	Internes :		
	Thermistance	10 kΩ ± 1% à 25 °C	
Sorties	Contacts relais		
 Sorties (LX, L1, L2)	Tension de commutation	250 V~ max. min. 24 V~	
	Courant de coupure max à 250 V~ max	5A res., 2 A inductive 200 mA min	
	Durée de vie du contact à 250 V~ à 5 A res.	valeur de référence: 1 x 10 ⁵ cycles de commutation	
	Rigidité diélectrique		
	Entre contacts relais et bobine	3750 V~	

Données de
fonctionnement



	Entre contacts relais (même polarité)	1000 V
	Différentiel	1 K
	Plage de réglage de la valeur de consigne	5...30 °C (régime Confort) 5...30 °C (régime Economie) 5 °C (protection hors-gel, valeur fixe)
	Réglage d'usine : régime Confort	20 °C
	Réglage d'usine : régime Economie	10 °C
	Résolution des réglages et de l'affichage	
	Consignes de température ambiante	0,5°C
	Affichage de la température actuelle	0.5 °C
	Affichage de l'heure	1 min
Raccordements électriques	Bornes de raccordement (via embase de montage) pour fils pour câbles plats (min. 0,5 mm ²)	Bornes à vis 2 x 1,5 mm ² 1 x 2,5 mm ²
Conditions ambiantes	Fonctionnement	selon CEI 721-3-3
	Conditions climatiques	classe 3K5
	Température	0...+40 °C
	Humidité	< 90 % hum. rel.
	Transport selon	CEI 721-3-2
	Conditions climatiques	classe 2K3
	Température	-25...+60 °C
	Humidité	< 95 % hum. rel.
	Conditions mécaniques	classe 2M2
	Stockage	selon CEI 721-3-1
	Conditions climatiques	classe 1K3
	Température	-10...+60 °C
	Humidité	< 90 % hum. rel.
Standards	Conformité selon 	
	Directives CEM	2004/108/CE
	Directive relative à la basse tension	2006/95/CE
	Conformité selon  N474	
	Standards et conditions de test	EN 61000-6-3, AS/NZS 4251.1:
	Normes relatives aux produits	
	Appareils électriques automatiques de régulation et de commande pour usage domestique et applications similaires	EN607301 EN 60730- 2-9
	Equipements de traitement de l'information	
	Conditions générales de sécurité	EN 60950-1
	Norme générique pour appareils électriques à faible puissance	EN 50371-1
	Classe d'isolement	II EN 60730
	Degré d'encrassement	2
	Protection mécanique du boîtier	IP20
Généralités	Poids (emballage compris) RDJ10	340 g
	Teinte de la façade de l'appareil	blanc RAL 9003
	Matériau du boîtier	ABS (afficheur LCD: Polycarbonate)

Schéma de raccordement



Exemples d'applications

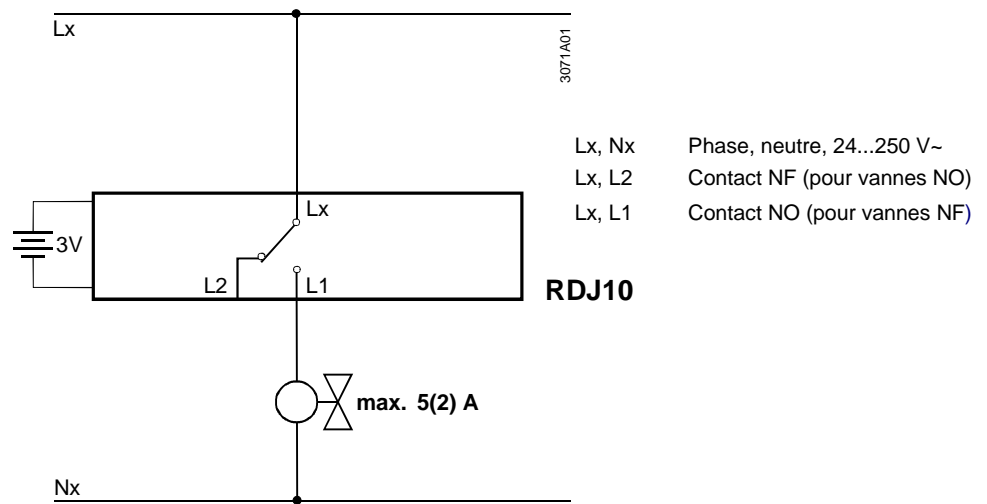
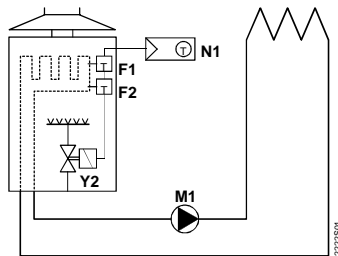

Thermostat d'ambiance avec commande directe d'une chaudière murale à gaz

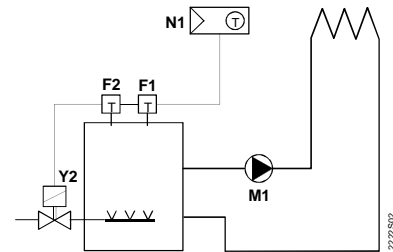

Thermostat d'ambiance avec commande directe d'une chaudière à gaz au sol.

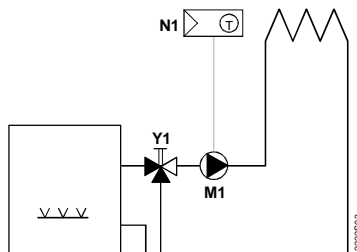

Thermostat d'ambiance avec commande directe d'une pompe de circulation (avec régulation primaire par mélangeur manuel)

F1 Thermostat de sécurité
F2 Thermostat limiteur de sécurité
M1 Pompe de circulation

N1 Thermostat d'ambiance RDJ10
Y1 Vanne 3 voies avec réglage manuel
Y2 Vanne magnétique

Encombrement

Thermostat d'ambiance

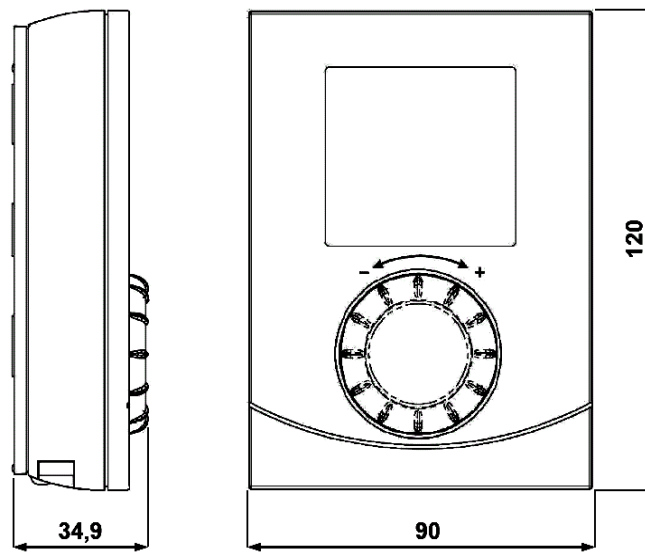

Platine de montage

