



Thermostat d'ambiance avec programme horaire, entrée externe optionnelle

RDE100..

pour installations de chauffage

- Régulation de la température ambiante
- Régulation tout ou rien du chauffage par sortie MARCHE / ARRET
- Sélection du régime Confort, Économie/Protection, Programme horaire
- Programme horaire automatique
- Paramètres de mise en service et de régulation réglables
- Alimentation secteur 230 V~ (RDE100) ou alimentation sur pile 3 V- (RDE100.1)
- Entrée multifonction pour sonde externe de température du sol, contact de badge, contact de fenêtre, etc.

Domaines d'application

Le RDE100... règle la température ambiante dans des installations de chauffage.

Applications types :

- Appartements
- Centres commerciaux
- Écoles

Il commande les équipements suivants :

- Vannes thermiques ou de zone
- Brûleur à gaz ou au fioul
- Ventilateurs
- Pompes
- Chauffage par le sol

Fonctions

- Régulation de la température ambiante via la sonde intégrée ou l'entrée externe
- Sélection du mode de fonctionnement via la touche de sélection de régime
- Réglage du programme horaire automatique (journalier, hebdomadaire ou 5-2 jours)
- Affichage de la température d'ambiance ou de la consigne actuelle en °C ou °F
- Verrouillage (manuel) des touches
- Verrouillage de la consigne
- Relance périodique de la pompe
- Rechargement des paramètres d'usine de mise en service et de régulation
- Deux types entrées multifonctions, librement utilisables pour :
 - Limitation de la température de chauffage par le sol (RDE100.1)
 - Contact de changement de régime (badge, contact de fenêtre, etc.) (RDE100.1)

Régulation de température

Le RDE100.. mesure la température ambiante par le biais de sa sonde intégrée et envoie des ordres de régulation en fonction de la consigne demandée. Le différentiel de commutation est de 1 K.

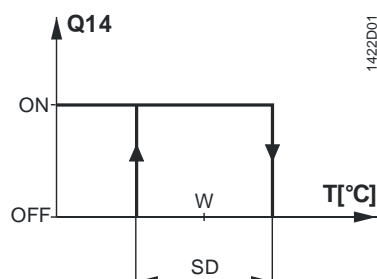

T	Température ambiante
SD	Différentiel de commutation
w	Consigne de température ambiante
Q14	Signal de sortie pour le chauffage

Fonction de limitation du chauffage par le sol (RDE100.1)

Cette fonction de limitation est intégrée dans l'application de chauffage par le sol. La sonde de température externe est raccordée à l'entrée X1, \perp et acquiert la température au sol. Si la température au sol excède la température limite réglée xx °C (paramètre P14 = 1 ; paramètre P15 = 1, paramètre P16 = xx °C, la vanne de chauffage se ferme entièrement jusqu'à ce que la température au sol repasse sous la limite réglée. Le réglage par défaut de cette fonction est ARRET (désactivé).

Fonction de changement du régime (RDE100.1)

Cette fonction permet l'utilisation d'une application avec badge, se référer à la section "Fonctionnement, régime Économie".

Relance périodique de la pompe

Ne peut être utilisé qu'avec une vanne ou une pompe de circulation !
Cette fonction protège la pompe ou la vanne contre le grippage pendant les longues périodes d'arrêt. La relance périodique de la pompe est activée 3 minutes toutes les 24 heures à 12:00

Paramètre	État de la pompe
P12 = 0 (par défaut)	Relance de la pompe
P12 = 1	Pas de relance de la pompe

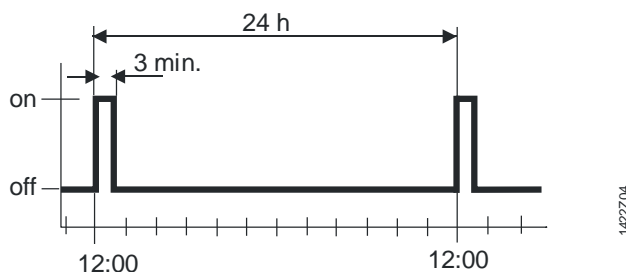

Références et désignations

Référence	Code article	Caractéristiques
RDE100	S55770-T278	Alimentation secteur 230 V~
RDE100.1	S55770-T279	Alimentation par pile 3 V-

Commande









- A la commande, veuillez indiquer la référence produit, le code article et sa description.

- Exemple :

Référence	Code article	Description
RDE100	S55770-T278	Thermostat d'ambiance

- Les servomoteurs de vanne / sondes externes doivent être commandés séparément

Combinaisons d'appareils

Description		Référence.	Fiche produit
Servomoteur électrique		SFA21..	4863
Servomoteur électrothermique (pour vanne de radiateur)		STA23..	4884
Servomoteur électrothermique (pour vannes terminales 2,5 mm)		STP23..	4884
Servomoteur de registre		GDB..	4634
Servomoteur de registre		GSD..	4603
Servomoteur de registre		GQD..	4604
Sonde de température chemisée		QAH11.1	1840
Sonde d'ambiance		QAA32 ..	1747

Exécution

Les régulateurs d'ambiance se composent de 2 parties :

- Un boîtier plastique comprenant l'électronique, les éléments de commande et la sonde d'ambiance intégrée
- Une platine de montage avec bornes à vis

Le boîtier est encliqueté dans la platine de montage et fixé avec une vis.

Exploitation et réglages

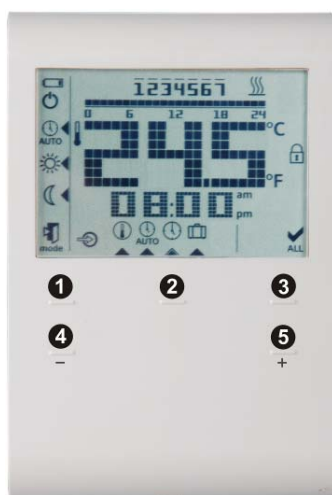





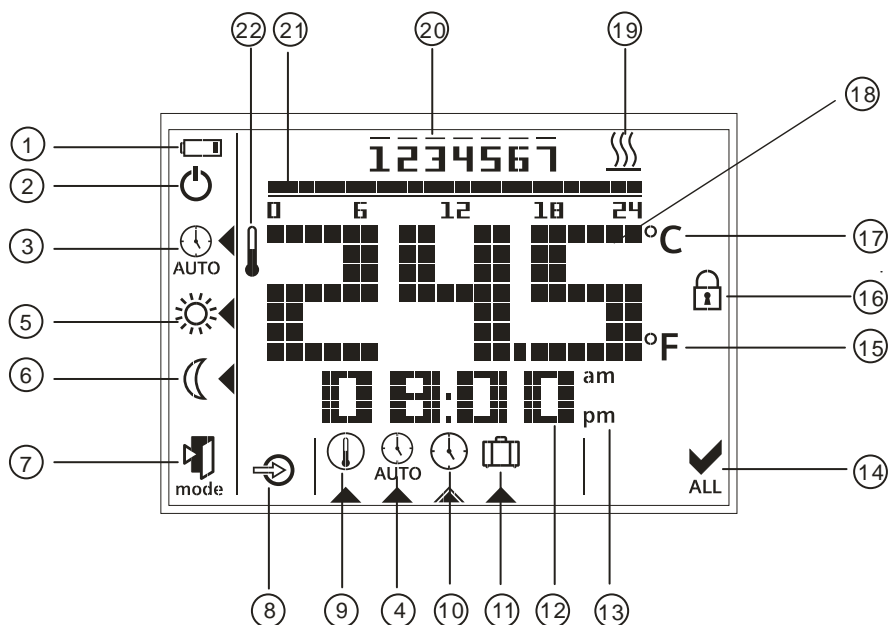



- 1) Touche de régime
- 2) Réglage
- 3) Ok
- 4) Touche de décrémentation de la valeur (-)
- 5) Touche d'incrémentacion de la valeur (+)

Affichage



#	Symbole	Description	#	Symbol e	Description
1		Indique que les piles doivent être remplacées (seulement avec les appareils fonctionnant sur pile)	12		Affichage de l'heure
2		Mode Protection	13	am pm	Matin : format 12 heures Après-midi : format 12 heures
3		Mode programme horaire automatique	14	 ALL	Confirmation
4		Affichage et paramétrage du programme horaire automatique	15	°F	Température ambiante en degrés Fahrenheit
5		Mode Confort	16		Verrouillage des touches activé
6		Mode Économie	17	°C	Température ambiante en degrés Celsius
7		Retour au régime normal	18		Affichage de la température ambiante, consigne, etc.

8		Entrée externe activée	19		En demande de chauffage
9		Réglage d'une consigne permanente	20		Jours de la semaine : 1 = lundi, 7 = dimanche
10		Réglage de la date et de l'heure	21		Barre de l'horloge
11		Mode vacances	22		Température ambiante actuelle

Montage et installation

Ne pas installer le thermostat dans des étagères, des coins, derrière des rideaux ou à proximité de sources de chaleur. Éviter l'ensoleillement direct. Hauteur de montage : env. 1,5 m.

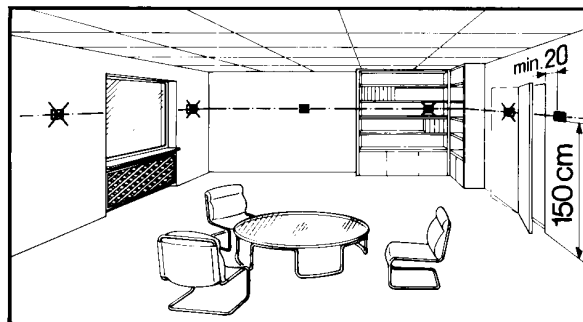

Montage



- Monter le régulateur dans un endroit propre et sec, hors de la trajectoire directe de l'écoulement d'air d'un appareil de chauffage ou de refroidissement et à l'abri de projections ou de gouttes d'eau

Câblage

Voir les instructions de montage M1429 jointes au thermostat.



- Le câblage, l'installation des protections et la mise à la terre doivent s'effectuer conformément aux réglementations en vigueur.
- Les câbles doivent être dimensionnés correctement en fonction du thermostat et des servomoteurs de vanne.
- N'utiliser que des servomoteurs de vannes dimensionnés pour le 230 V~.
- La ligne d'alimentation 230 V~ doit être pourvue d'un fusible externe ou d'un disjoncteur (maximum 10 A).
- Avant de déposer la plaque de montage, mettre hors tension les câbles secteur
- Les entrées externes X1,  peuvent être sous le potentiel du secteur. Les câbles de sondes ou le contact de fenêtre doivent être installés avec précaution avant la mise sous tension du thermostat



Indications pour la mise en service

Mise en service	<p>Après mise sous tension, le régulateur se réinitialise. Tous les segments à cristaux liquides de l'écran clignotent pour signaler que la réinitialisation s'est correctement déroulée. Le régulateur est alors prêt à être mis en service par un personnel professionnel CVC qualifié.</p> <p>Les paramètres de régulation du thermostat peuvent être modifiés pour assurer un fonctionnement optimal du système. Reportez-vous au mode d'emploi CB1B1422, partie "Pour modifier les paramètres".</p>
Calibrage de la sonde	<p>Si la température affichée sur le régulateur ne correspond pas à la température mesurée, il faut recalibrer la sonde de température. Pour ce faire, agissez sur le paramètre P04.</p>
Verrouillage de la consigne	<p>Pensez à vérifier le verrouillage de la consigne (pour les lieux publics) dans les paramètres P06 et P08 et changez-les si nécessaire.</p>
Fréquence de lecture des touches	<p>Le thermostat utilise la technologie tactile. Pour réduire la consommation d'énergie sur pile, l'utilisateur peut régler une fréquence entre 0,5 et 5 secondes avec le paramètre P21. Cette fonction n'est valable que pour le modèle à piles. Sa valeur par défaut est 1 seconde.</p> <p>Ainsi, quand l'utilisateur n'actionne pas les touches pendant un certain temps, l'appareil se met en mode économie d'énergie et la fréquence de lecture des touches passe à 1 seconde.</p> <p>(Il a été calculé que pour 4 opérations sur le thermostat par jour, une vitesse de balayage d'une seconde permet une durée de vie d'1 an de la pile. Si l'utilisateur diminue la fréquence de lecture, la durée de vie de la pile augmente.)</p>
Changement des piles (seulement sur le modèle fonctionnant sur pile)	<p>A l'apparition du symbole de pile , les piles sont presque vides et doivent être remplacées. Utilisez des piles alcalines de type AAA.</p>

Fonctionnement

	<p>Le RDE100.. possède les régimes Confort, Économie, Programme horaire automatique et Protection. Les régimes de Confort et d'Économie ne diffèrent que par la consigne d'ambiance. Le basculement entre les régimes Confort, Économie/Protection s'effectue soit automatiquement en fonction du Programme horaire soit par le biais de la touche mode.</p>
Régime Confort ☀	<p>Quand le régime Confort est activé, le symbole ☀ apparaît à l'écran. La consigne (20°C) peut être réajustée via une pression sur les touches + et –.</p>
Régime Économie ☹	<p>Quand le régime Économie est activé, le symbole ☹ apparaît à l'écran. La consigne (16°C) peut être réajustée via une pression sur les touches + et –.</p> <p>Sur le RDE100.1, un contact de fenêtre peut être raccordé sur les entrées X1, . Selon que le contact soit Normalement Ouvert ou Normalement Fermé (Paramètre P14 = 2, Paramètre P17 = 0 ou 1), un changement d'état de ce contact va automatiquement basculer le thermostat de n'importe quel mode sur le mode</p>

Économie. Cette fonction est particulièrement adaptée aux lieux publics. Le réglage par défaut de cette fonction est ARRET (désactivé).

Mode Protection

Si, en régime Protection, la température ambiante chute en dessous de 5 °C, le chauffage est automatiquement activé.

Selon le réglage du paramètre P10, le symbole  apparaît à l'écran lorsque le régime Protection est activé.

Programme horaire AUTO

Lorsque le mode Automatique est activé, la commutation entre les régimes (Confort et Économie/Protection) se fait automatiquement. Il existe trois modes de programmation : journée individuellement, bloc de 7 jours ou bloc 5-2 jours. Vous pouvez choisir le régime Confort ou Économie/Protection sur des plages horaires à intervalles de 15 minutes. La barre de temps vous permet de régler périodes pour toute la journée, de 0:00 à 24:00.

Valeur par défaut	Jour/s	Régime Confort	Régime Économie
	Lun (1) – Ven (5)	6:00 – 8:00 17:00 – 22:00	22:00 – 6:00 8:00 – 17:00
	Sa (6) – Di (7)	7:00 – 22:00	22:00 – 7:00

Veillez vous reporter au mode d'emploi CB1B1422, partie "Personnaliser le programme horaire".

Régime de vacances

Lorsque le régime de vacances est activé, le symbole  apparaît à l'écran. La consigne (exemple : 12 °C) et le nombre de jours d'absence peuvent être réajustés via une pression sur les touches + et –.

Indications pour la maintenance

Les thermostats ne nécessitent pas d'entretien.

Recyclage



Ces appareils sont à considérer comme des déchets électroniques au sens de la directive européenne 2011/65/CE (DEEE), et ne doivent pas être éliminés comme des déchets domestiques. Se conformer à la législation locale et nationale correspondante. Les appareils doivent être éliminés via les procédures appropriées. Respecter la législation locale en vigueur.

Caractéristiques techniques





Alimentation

Tension de fonctionnement

- RDE100 sur L - N 230 V~ +10/ -15 %
 - RDE100.1 3 V- (2 x piles alcalines 1,5 V- AAA)
- Fréquence (RDE100) 50 Hz
Consommation d'énergie (RDE100) 4 VA

Pour la durée de vie des piles (RDE100.1), voir ci après.

Le calcul de la durée de vie des piles se base sur la fréquence de lecture des touches pendant le temps d'inactivité (pour une utilisation avec 4 pressions de touche par jour) :

	Fréquence de lecture de touche 0,25 s	durée de vie des piles de 194 jours
	Fréquence de lecture de touche 0,5 s	durée de vie des piles de 274 jours
	Fréquence de lecture de touche 1 s	durée de vie des piles de 346 jours
	Fréquence de lecture de touche 1,5 s	durée de vie des piles de 379 jours
Entrées de commande	Entrées de commande Q11-Nx (Com)	
	Puissance RDE100	
	Puissance RDE100.1	(24...230 V~) max. 5(2) A min. 8 mA
		(24...230 V~) max. 5(2) A min. 8 mA
Sonde externe	Sonde externe (RDE100.1)	
	'X1' - '⊥' (Référence)	NTC3K/QAH11
	Ou	
	Marche/arrêt numérique	
	'X1' - '⊥' (Référence)	Commutateur marche/arrêt
Sorties de commande	Sortie de commande Q12-Nx	
	(contact NF)	
	Intensité RDE100	(24 ...230 V~) max. 5(2) A min. 8 mA
	Intensité RDE100.1	(24...230 V~) max. 5(2) A min. 8 mA
	Sortie de commande Q14-Nx	
	(contact NO)	
	Intensité RDE100	(24...230 V~) max. 5(2) A min. 8 mA
	Intensité RDE100.1	(24... 230 V~) max. 5(2) A min. 8 mA
Caractéristiques de fonction	Différentiel de commutation SD	
		1 K
	Régime Confort	
		20 °C (5...35 °C)
	Régime Économie	
		16 °C (5...35 °C)
	Régime de vacances	
		12 °C (5...35 °C) (autonome)
	Sonde de température ambiante incorporée	
	Plage de réglage de la consigne	
	5...35 °C (régime Confort/Économie)	
	Précision à 25 °C	< ±0,5 K
	Plage de correction de température	±3,0 K
	Résolution des réglages et de l'affichage	
	Consignes	0,5 °C
	Affichages de la température	0,5 °C
Conditions ambiantes	Fonctionnement	
		Selon CEI 60721-3-3
Classe d'isolement	Conditions climatiques	
		Classe 3K5
	Température	
		0 ...50 °C
	Humidité	
		< 95 % H.r.
	Transport	
		Selon CEI 60721-3-2
	Conditions climatiques	
		classe 2K3
Température		
	-25...60 °C	
Humidité		
	< 95 % H.r.	
Caractéristiques mécaniques		
	classe 2M2	
Stockage		
	Selon CEI 60721-3-1	
Conditions climatiques		
	Classe 1K3	
Température		
	-25...60 °C	
Humidité		
	< 95 % H.r.	
Normes et homologations	Conformité CE	
	Compatibilité électromagnétique	2004/108/CE
	directive relative à la basse tension	2006/95/ EC
	Conformité C-Tick 	
	selon directives CEM	AS/NSZ 4251.1:1999
		RoHS (limitation des
		2011/65/EU

substances dangereuses)

Normes relatives aux produits

Appareils électroniques automatiques Règles générales EN 60730-1
de régulation et de commande à usage domestique et similaire Règles particulières pour les dispositifs de commande thermosensibles EN 60730-2-9

Compatibilité électromagnétique

Émissions EN 61000-6-3

Immunité EN 61000-6-2

Classe d'isolement II selon N 60730-1, EN 60730-2-9

Degré d'encrassement II selon EN 60730

Indice de protection du boîtier IP30 selon EN60529

Bornes de raccordement pour Fils rigides / fils souples
2 x 1,5 mm² ou 1 x 2,5 mm² (min. 0,5 mm²)

Poids 0,166 kg

Couleur du boîtier RAL9003

Général

Schémas de raccordement

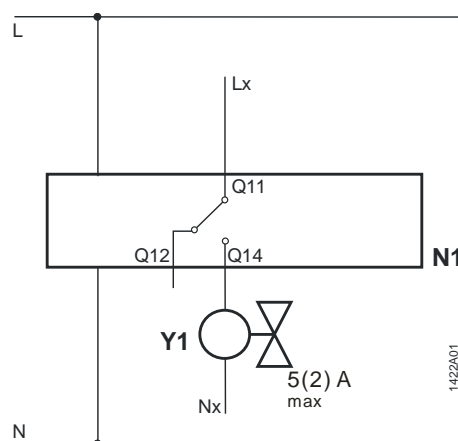

RDE100

N1 thermostat d'ambiance
Y1 servomoteur de vanne
L Secteur, 230 V~
N Neutre de l'alimentation, 230 V~

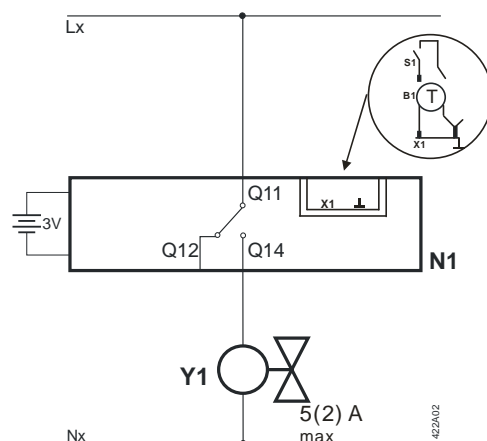

RDE100.1

Lx secteur, 24... 230 V~
Q11, Q12 contact NF (pour vannes NO)
Q11, Q14 contact NO (pour vannes NF)
Nx conducteur neutre, 24... 230 V~
X1 signal d'entrée externe
⏏ zéro de mesure pour entrée externe
B1 sonde de température (limite de température au sol)
S1 commutateur (badge, contact de fenêtre)

Exemples d'applications

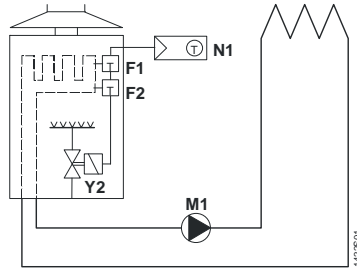

Thermostat d'ambiance avec régulation directe d'une chaudière murale à gaz

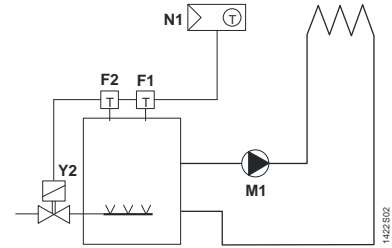

Thermostat d'ambiance avec régulation directe d'une chaudière à gaz au sol

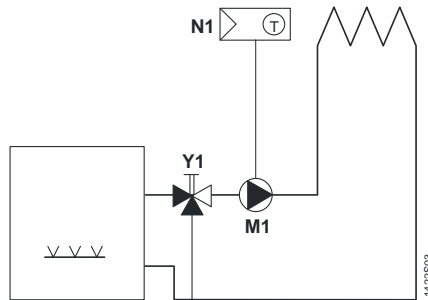

Thermostat d'ambiance avec régulation directe d'une pompe du circuit de chauffage (pré régulation via vanne de mélange manuelle)

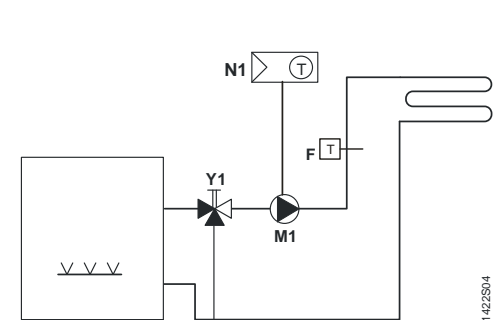

Thermostat d'ambiance avec régulation directe d'un système hydraulique de chauffage par le sol.

F1 thermostat de sécurité
F2 thermostat limiteur de sécurité
M1 pompe de circulation

N1 thermostat d'ambiance RDE100..
Y1 vanne de mélange 3 voies avec réglage manuel
Y2 vanne magnétique

Dimensions

Toutes les dimensions en mm

